

## 4-Fußtisch außenliegende Füße Plattenstärke 3 cm

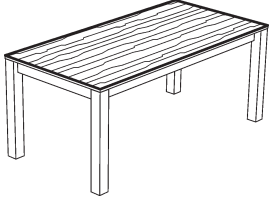
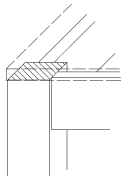
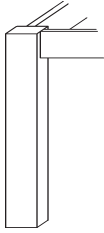
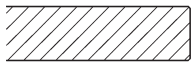

aus dem Modell: ETRA

Darstellung Maße in cm			Beschreibung	Naturbuche gebürstet Kernesche	Asteiche	Astnuss	
 <p>Fußform 500 = Standard Fußstärke 8/8 cm</p>  <p>Maß Fußboden bis Zargenunterkante: 63,0 cm</p>			<p><b>4 Fußtisch außenliegende Füße</b></p> <p>mit Massivholzplatte Holzrichtung längs Plattenstärke 3,0 cm Plattenüberstand 0,2 cm Plattenprofil 40 Fußstärke 8/8 cm</p>	 <p>Fußform 500 8/8 cm</p>	 <p>Plattenprofil Nr. 40</p>		
Länge	Höhe	Breite	Bestellnummer				
130	76	90	451/21 01 53				
140	76	90	21 01 53				
150	76	90	21 01 53				
160	76	90	21 01 53				
170	76	90	21 01 53				
180	76	90	21 01 53				
190	76	90	21 01 53				
200	76	90	21 01 53				
130	76	100	21 01 53				
140	76	100	21 01 53				
150	76	100	21 01 53				
160	76	100	21 01 53				
170	76	100	21 01 53				
180	76	100	21 01 53				
190	76	100	21 01 53				
200	76	100	21 01 53				
Tischgröße ab 2 m <sup>2</sup> (bis 240 x 130 cm) möglich Preis per m <sup>2</sup>			21 01 53				
Abschlag für Tischplatte in furnierter Ausführung, <b>Holzrichtung längs</b>			21 01 51				

**Weitere Fußformen und Plattenprofile siehe gegenüber** (Bitte bei Bestellung anführen!).

## 4-Fußtisch außenliegende Füße Plattenstärke 3 cm

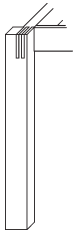

aus dem Modell: ETRA

Darstellung	Beschreibung	Naturbuche gebürstet Kernesche	Asteiche	Astnuss
<b>weitere Fußformen</b> (Bitte bei Bestellung anführen!) Aufpreis je Tisch				
	<b>Fußform 600</b> 10/10 cm (Verbindung: gedübelt) Modell: ETRA			
		Bestellnummer		
		600		
	<b>Fußform 550</b> 8/8 cm (Verbindung: Schlitz und Zapfen)			
		Bestellnummer		
		251/21 30 03 /550		
	<b>Fußform 850</b> 14/4 cm (Verbindung: Schlitz und Zapfen)			
		Bestellnummer	EURO-Preise	
		251/21 30 03 /850		

# Ausziehtisch F3 außenliegende FüÙe

## Plattenstärke 3 cm

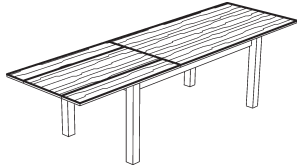
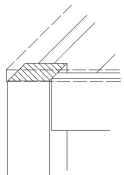
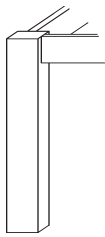
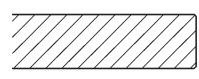
aus dem Modell: ETRA

Darstellung MaÙe in cm			Beschreibung	Naturbuche gebürstet Kernesche	Asteiche	Astnuss	
 <p>Fußform 500 = Standard Fußstärke 8/8 cm</p>  <p>Maß Fußboden bis Zargenunterkante: 63,0 cm</p>			<p><b>Ausziehtisch F3 außenliegende FüÙe</b></p> <p>Massivholzplatte Holzrichtung längs Plattenstärke 3,0 cm Plattenüberstand 0,2 cm Plattenprofil 40 Fußstärke 8/8 cm Holzmaserung nicht durchlaufend</p>	 <p>Fußform 500 8/8 cm</p>	 <p>Plattenprofil Nr. 40</p>	 <p>3</p>	
Länge	Höhe	Breite	Auszuglänge	Bestellnummer			
130	76	90	60 cm	451/22 15 53			
140	76	90	60 cm	22 15 53			
150	76	90	90 cm	22 15 53			
160	76	90	90 cm	22 15 53			
170	76	90	90 cm	22 15 53			
180	76	90	120 cm	22 15 53			
190	76	90	120 cm	22 15 53			
200	76	90	120 cm	22 15 53			
130	76	100	60 cm	22 15 53			
140	76	100	60 cm	22 15 53			
150	76	100	90 cm	22 15 53			
160	76	100	90 cm	22 15 53			
170	76	100	90 cm	22 15 53			
180	76	100	120 cm	22 15 53			
190	76	100	120 cm	22 15 53			
200	76	100	120 cm	22 15 53			
Tischgröße ab 2 m <sup>2</sup> (bis 240 x 130 cm möglich) Preis per m <sup>2</sup>				22 15 53			
Abschlag für Tischplatte in furnierter Ausführung, <b>Holzrichtung längs</b>				22 15 51			

**Weitere Fußformen und Plattenprofile siehe gegenüber** (Bitte bei Bestellung anführen!).

# Ausziehtisch F3 außenliegende Füße

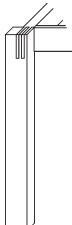
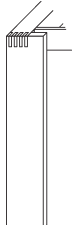

## Plattenstärke 3 cm

aus dem Modell: ETRA

Darstellung	Beschreibung	Naturbuche gebürstet Kernesche	Asteiche	Astnuss
<b>weitere Fußformen</b> (Bitte bei Bestellung anführen!) Aufpreis je Tisch				
	<b>Fußform 600</b> 10/10 cm (Verbindung: gedübelt) Modell: ETRA			
		Bestellnummer		
		600		
	<b>Fußform 550</b> 8/8 cm (Verbindung: Schlitz und Zapfen)			
		Bestellnummer		
		251/22 15 33 /550		
	<b>Fußform 850</b> 14/4 cm (Verbindung: Schlitz und Zapfen)			
		Bestellnummer		
		251/22 15 33 /850		

## 4-Fußtisch Plattenüberstand 9 cm Plattenstärke 3 cm

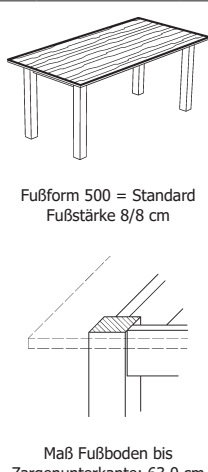
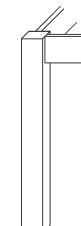
aus dem Modell: ETRA

Darstellung Maße in cm			Beschreibung	Naturbuche gebürstet Kernesche	Asteiche	Astnuss	
 <p>Fußform 500 = Standard Fußstärke 8/8 cm</p> <p>Maß Fußboden bis Zargenunterkante: 63,0 cm</p>			<p><b>4-Fußtisch Plattenüberstand 9 cm</b></p> <p>Massivholzplatte Holzrichtung längs Plattenstärke 3,0 cm 4-seitiger Plattenüberstand 9 cm Plattenprofil 40 Fußstärke 8/8 cm</p>	 <p>Fußform 500 8/8 cm</p>	 <p>Plattenprofil Nr. 40</p>		
Länge	Höhe	Breite		Bestellnummer			
130	76	90		111/21 08 03			
140	76	90		21 08 03			
150	76	90		21 08 03			
160	76	90		21 08 03			
170	76	90		21 08 03			
180	76	90		21 08 03			
190	76	90		21 08 03			
200	76	90		21 08 03			
130	76	100		21 08 03			
140	76	100		21 08 03			
150	76	100		21 08 03			
160	76	100		21 08 03			
170	76	100		21 08 03			
180	76	100		21 08 03			
190	76	100		21 08 03			
200	76	100		21 08 03			
Tischgröße ab 2 m <sup>2</sup> (bis 260 x 130 cm) möglich Preis per m <sup>2</sup>				21 08 03			
Abschlag für Tischplatte in furnierter Ausführung, <b>Holzrichtung längs</b>				21 08 01			

**Weitere Fußformen und Plattenprofile siehe gegenüber** (Bitte bei Bestellung anführen!).

## 4-Fußtisch Plattenüberstand 9 cm Plattenstärke 3 cm

aus dem Modell: ETRA

Darstellung	Beschreibung	Naturbuche gebürstet Kernesche	Asteiche	Astnuss
-------------	--------------	--------------------------------------	----------	---------

**weitere Fußformen** (Bitte bei Bestellung anführen!) Aufpreis je Tisch

	<b>Fußform 600</b> 10/10 cm Modell: ETRA Plattenüberstand 7 cm			
	Bestellnummer			
	600			



**weiteres Plattenprofil** (Bitte bei Bestellung anführen!)

	<b>Plattenprofil Nr. 10</b> Plattenstärke 3,0 cm Modell: ETRA			
	Bestellnummer			
	10			

# Ausziehtisch F1 Plattenüberstand 9 cm

## Plattenstärke 3 cm

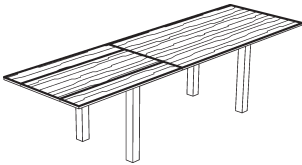
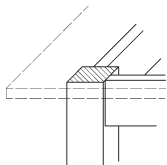
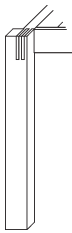
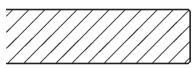
aus dem Modell: ETRA

Darstellung Maße in cm		Beschreibung	Naturbuche gebürstet Kernesche	Asteiche	Astnuss
 <p>Fußform 500 = Standard Fußstärke 8/8 cm</p>  <p>Maß Fußboden bis Zargenunterkante: 63,0 cm</p>		<p><b>Ausziehtisch F1 Plattenüberstand 9 cm</b></p> <p>Massivholzplatte Holzrichtung längs Plattenstärke 3,0 cm Plattenüberstand 9 cm Plattenprofil 40 Fußstärke 8/8 cm Holzmaserung nicht durchlaufend</p>	 <p>Fußform 500 8/8 cm</p>	 <p>Plattenprofil Nr. 40</p>	 <p>3</p>
Länge	Höhe	Breite	Auszuglänge	Bestellnummer	
130	76	90	60 cm	451/22 15 33	
140	76	90	60 cm	22 15 33	
150	76	90	90 cm	22 15 33	
160	76	90	90 cm	22 15 33	
170	76	90	90 cm	22 15 33	
180	76	90	120 cm	22 15 33	
190	76	90	120 cm	22 15 33	
200	76	90	120 cm	22 15 33	
130	76	100	60 cm	22 15 33	
140	76	100	60 cm	22 15 33	
150	76	100	90 cm	22 15 33	
160	76	100	90 cm	22 15 33	
170	76	100	90 cm	22 15 33	
180	76	100	120 cm	22 15 33	
190	76	100	120 cm	22 15 33	
200	76	100	120 cm	22 15 33	
Tischgröße ab 2 m <sup>2</sup> (bis 240 x 130 cm) möglich Preis per m <sup>2</sup>				22 15 33	
Abschlag für Tischplatte in furnierter Ausführung, <b>Holzrichtung längs</b>				22 15 11	

**Weitere Fußformen und Plattenprofile siehe gegenüber** (Bitte bei Bestellung anführen!).

# Ausziehtisch F1 Plattenüberstand 9 cm Plattenstärke 3 cm

aus dem Modell: ETRA



Darstellung	Beschreibung	Naturbuche gebürstet Kernesche	Asteiche	Astnuss
<b>weitere Fußformen</b> (Bitte bei Bestellung anführen!) Aufpreis je Tisch				
	<b>Fußform 600</b> 10/10 cm Modell: ETRA Plattenüberstand 7 cm			
		Bestellnummer	EURO-Preise	
		600		
<b>weiteres Plattenprofil</b> (Bitte bei Bestellung anführen!)				
	<b>Plattenprofil Nr. 10</b> Plattenstärke 3,0 cm Modell: ETRA			
		Bestellnummer	EURO-Preise	
		10	ohne Aufpreis	



# Ausziehtisch SL Plattenüberstand 9 cm

## Plattenstärke 3 cm

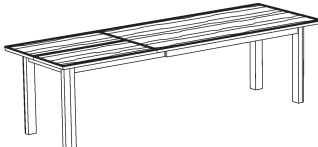
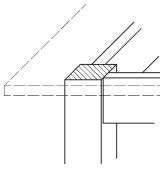
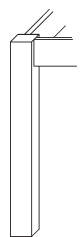
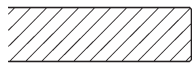
aus dem Modell: ETRA

Darstellung Maße in cm		Beschreibung	Naturbuche gebürstet Kernesche	Asteiche	Astnuss
 <p>Fußform 500 = Standard Fußstärke 8/8 cm</p>  <p>Maß Fußboden bis Zargenunterkante: 63,0 cm</p>		<p><b>Ausziehtisch SL Plattenüberstand 10 cm</b></p> <p>Massivholzplatte Holzrichtung längs Plattenstärke 3,0 cm 4-seitiger Plattenüberstand 10 cm Plattenprofil 40 Fußstärke 8/8 cm Holzmaserung nicht durchlaufend</p>			
			 <p>Fußform 500 8/8 cm</p>	 <p>Plattenprofil Nr. 40</p>	 <p>3</p>
Länge	Höhe	Breite	Auszuglänge	Bestellnummer	
130	76	90	65 cm	111/22 35 33	
140	76	90	65 cm	22 35 33	
150	76	90	65 cm	22 35 33	
160	76	90	95 cm	22 35 33	
170	76	90	95 cm	22 35 33	
180	76	90	95 cm	22 35 33	
190	76	90	95 cm	22 35 33	
200	76	90	95 cm	22 35 33	
130	76	100	65 cm	22 35 33	
140	76	100	65 cm	22 35 33	
150	76	100	65 cm	22 35 33	
160	76	100	95 cm	22 35 33	
170	76	100	95 cm	22 35 33	
180	76	100	95 cm	22 35 33	
190	76	100	95 cm	22 35 33	
200	76	100	95 cm	22 35 33	
Sondergrößen auf Anfrage					
Abschlag für Tischplatte in furnierter Ausführung, <b>Holzrichtung längs</b>				22 35 11	

**Weitere Fußformen und Plattenprofile siehe gegenüber** (Bitte bei Bestellung anführen!).

# Ausziehtisch SL Plattenüberstand 9 cm Plattenstärke 3 cm

aus dem Modell: ETRA

Darstellung	Beschreibung	Naturbuche gebürstet Kernesche	Asteiche	Astnuss
-------------	--------------	--------------------------------------	----------	---------

**weitere Fußformen** (Bitte bei Bestellung anführen!) Aufpreis je Tisch

	<b>Fußform 700</b> 6/6 cm Modell: VARETO	
		Bestellnummer
		700



**weiteres Plattenprofil** (Bitte bei Bestellung anführen!)

	<b>Plattenprofil Nr. 10</b> Plattenstärke 3,0 cm Modell: ETRA	
		Bestellnummer
		10

# Metallkufentisch

## Plattenstärke 3 cm

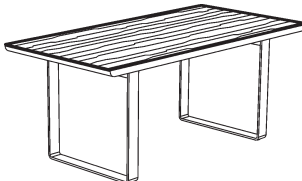
aus den Modellen: ETRA

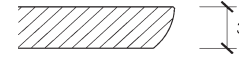
Darstellung Maße in cm			Beschreibung	Naturbuche gebürstet Kernesche	Asteiche	Astnuss
 <p>Metallkufen</p>			<p><b>Metallkufentisch</b> Kufen <b>champagnerfärbig</b> oder schwarz matt</p> <p>Massivholzplatte <b>Holzrichtung längs</b> Plattenstärke 3 cm 4-seitiger Plattenüberstand <b>Plattenprofil bitte bei Bestellung angeben!</b></p>	 <p>Plattenprofil 40 (=Standard)</p>	 <p>Plattenprofil 10</p>	
Länge	Höhe	Breite	Bestellnummer			
130	76	90	561/21 18 03			
140	76	90	21 18 03			
150	76	90	21 18 03			
160	76	90	21 18 03			
170	76	90	21 18 03			
180	76	90	21 18 03			
190	76	90	21 18 03			
200	76	90	21 18 03			
130	76	100	21 18 03			
140	76	100	21 18 03			
150	76	100	21 18 03			
160	76	100	21 18 03			
170	76	100	21 18 03			
180	76	100	21 18 03			
190	76	100	21 18 03			
200	76	100	21 18 03			
Tischgröße ab 2 m <sup>2</sup> (bis 260 x 110 cm) möglich Preis per m <sup>2</sup>			21 18 03			
Abschlag für Tischplatte in furnierter Ausführung, <b>Holzrichtung längs</b>			21 18 01			

	<p><b>Plattenprofil</b> Plattenstärke 4,4 cm</p>	
		Bestellnummer
	181/ 21 18 03	

**Aufpreis: Ansteckplatte siehe Zubehör** (Bitte bei Bestellung anführen).

# Metallkufentisch mit konischer Kufe

## Plattenstärke 3 cm

aus den Modellen: ETRA

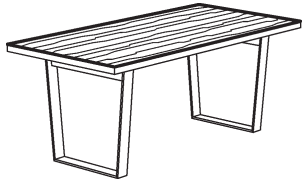
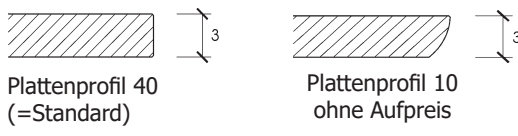

Darstellung Maße in cm			Beschreibung	Naturbuche gebürstet Kernesche	Asteiche	Astnuss
 <p>Metallkufen konisch</p>			<p><b>Metallkufentisch</b> Kufen konisch <b>Metall Schwarzblech</b></p> <p>mit Massivholzplatte <b>Holzrichtung längs</b> Plattenstärke 3 cm 4-seitiger Plattenüberstand <b>Plattenprofil bitte bei Bestellung angeben!</b></p>	 <p>Plattenprofil 40 (=Standard)</p> <p>Plattenprofil 10 ohne Aufpreis</p>		
Länge	Höhe	Breite		Bestellnummer		
130	76	90		361/21 18 03		
140	76	90		21 18 03		
150	76	90		21 18 03		
160	76	90		21 18 03		
170	76	90		21 18 03		
180	76	90		21 18 03		
190	76	90		21 18 03		
200	76	90		21 18 03		
130	76	100		21 18 03		
140	76	100		21 18 03		
150	76	100		21 18 03		
160	76	100		21 18 03		
170	76	100		21 18 03		
180	76	100		21 18 03		
190	76	100		21 18 03		
200	76	100		21 18 03		
Tischgröße ab 2 m <sup>2</sup> (bis 260 x 110 cm) möglich Preis per m <sup>2</sup>				21 18 03		
<b>Abschlag für Tischplatte in furnierter Ausführung, Holzrichtung längs</b>				21 18 01		

 <p>Tischplattenprofil kurze Seite</p> <p>Tischplattenprofil lange Seite</p>	<p><b>Plattenprofil</b> Plattenstärke 4,4 cm</p>	
		Bestellnummer
	361/ 21 18 02	

# Ausziehtisch SL

## Plattenstärke 3 cm, Metallkufen

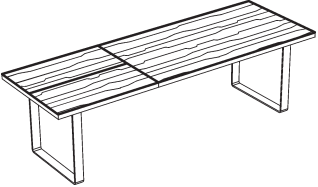
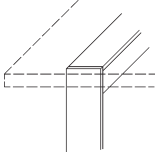
aus den Modellen: ETRA

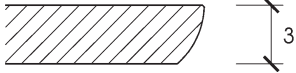
Darstellung Maße in cm		Beschreibung	Naturbuche gebürstet Kernesche	Asteiche	Astnuss
 <p>Metallkufen</p>  <p>Maß Fußboden bis Zargenunterkante 63 cm</p>		<p><b>Ausziehtisch SL Metallkufe</b> Kufen <b>Metall</b> champagnerfärbig oder schwarz matt</p> <p>Massivholzplatte Holzrichtung längs Plattenstärke 3 cm Plattenprofil 40 4-seitiger Plattenüberstand Holzmaserung nicht durchlaufend</p>			
				 <p>Plattenprofil 40</p>	
Länge	Höhe	Breite	Auszuglänge	Bestellnummer	
130	76	90	65 cm	561/22 18 33	
140	76	90	65 cm	22 18 33	
150	76	90	65 cm	22 18 33	
160	76	90	95 cm	22 18 33	
170	76	90	95 cm	22 18 33	
180	76	90	95 cm	22 18 33	
190	76	90	95 cm	22 18 33	
200	76	90	95 cm	22 18 33	
130	76	100	65 cm	22 18 33	
140	76	100	65 cm	22 18 33	
150	76	100	65 cm	22 18 33	
160	76	100	95 cm	22 18 33	
170	76	100	95 cm	22 18 33	
180	76	100	95 cm	22 18 33	
190	76	100	95 cm	22 18 33	
200	76	100	95 cm	22 18 33	
Übergrößen nicht möglich!					
Abschlag für Tischplatte in furnierter Ausführung, <b>Holzrichtung längs</b>				22 18 11	
<b>weiteres Plattenprofil</b> (Bitte bei Bestellung anführen!)					
		<p><b>Plattenprofil Nr. 10</b> Plattenstärke 3,0 cm</p>			
				Bestellnummer	
				10	